



elite design



www.puertasg2.com

Marcando la diferencia en tu hogar





Innovador sistema con guía oculta con un mecanismo telescópico que permite que la puerta tenga toda la atención que se merece, quedando como un lienzo sobre la pared.



Un sistema de puerta corredera con un diseño de anclaje más puro y con líneas más limpias, para una nueva generación de espacios móviles.

Detalle en sección de la guía

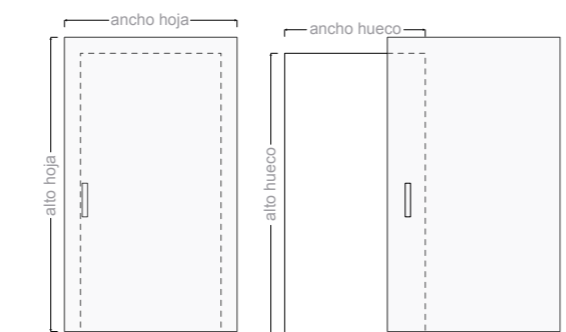
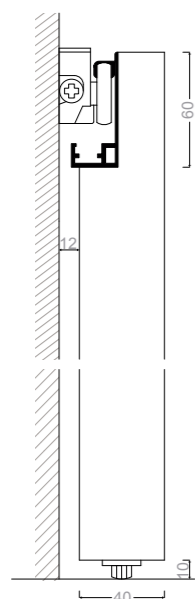

HOJA	HUECO	HOJA	HUECO
220 x 70	205 x 60	240 x 70	225 x 60
220 x 80	205 x 70	240 x 80	225 x 70
220 x 90	205 x 80	240 x 90	225 x 80
220 x 100	205 x 90	240 x 100	225 x 90
220 x 110	205 x 100	240 x 110	225 x 100
220 x 120	205 x 110	240 x 120	225 x 110
220 x 130	205 x 120	240 x 130	225 x 120

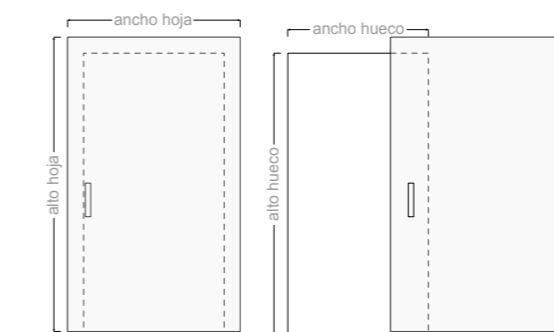

HOJA	HUECO	HOJA	HUECO
220 x 70	205 x 60	240 x 70	225 x 60
220 x 80	205 x 70	240 x 80	225 x 70
220 x 90	205 x 80	240 x 90	225 x 80
220 x 100	205 x 90	240 x 100	225 x 90
220 x 110	205 x 100	240 x 110	225 x 100
220 x 120	205 x 110	240 x 120	225 x 110
220 x 130	205 x 120	240 x 130	225 x 120

Detalle en sección de la guía

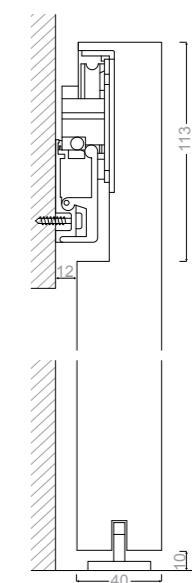



Porque ver el mecanismo nunca había sido tan bello, se presenta un sistema de rodamiento visto donde se puede apreciar el movimiento de la puerta a otro nivel.



¿Y por qué no se puede mover el muro? Con este sistema hacemos que la puerta corredera pase a ser parte del movimiento del espacio, pudiendo crear espacios continuos gracias a su gran apertura hasta el techo.

Detalle en sección de la guía

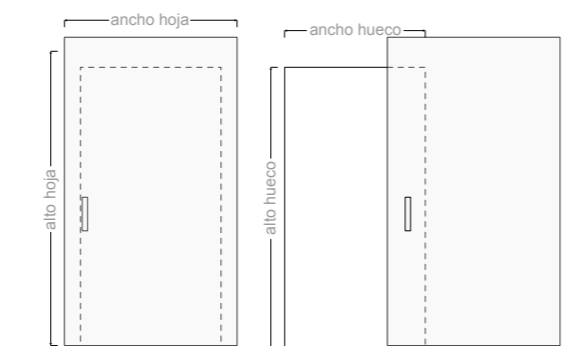
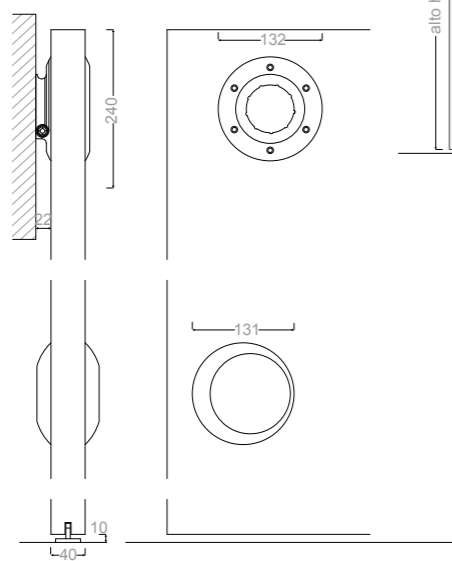

HOJA	HUECO
240 x 70	215 x 60
240 x 80	215 x 70
240 x 90	215 x 80
240 x 100	215 x 90
240 x 110	215 x 100
240 x 120	215 x 110
240 x 130	215 x 120

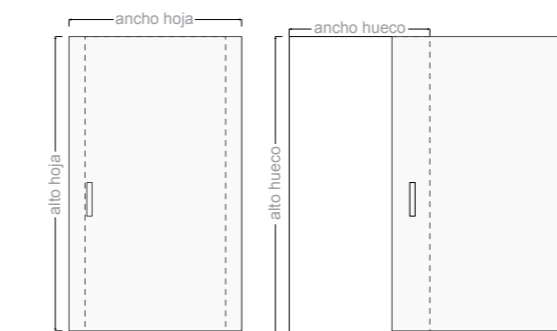

HOJA	HUECO
250 x 70	250 x 70
250 x 80	250 x 80
250 x 90	250 x 90
250 x 100	250 x 100
250 x 120	250 x 120
250 x 140	250 x 140
250 x 160	250 x 160
250 x 180	250 x 180

Detalle en sección de la guía

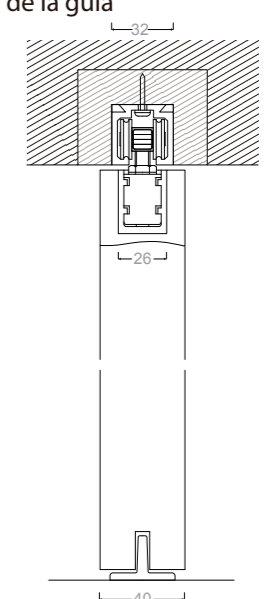

Serie VOLTA ABATIBLE

Serie RASOMURO



Espacios continuos es el lema de esta serie, una puerta hasta el techo con la apertura de una abatible convencional.



La continuidad, el poder de no ser visto. Ofrecemos un muro raso en el que se incorpora la puerta de manera tan sutil que pasa inadvertida, dando así una imagen continua sin interrupción alguna.

Detalle en sección del cerco

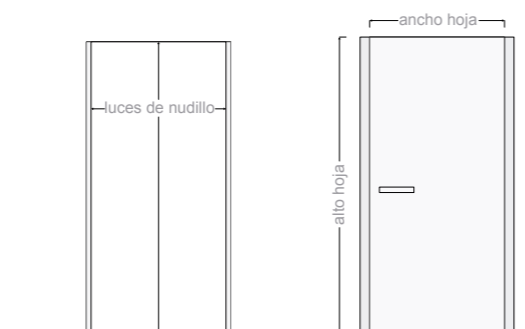
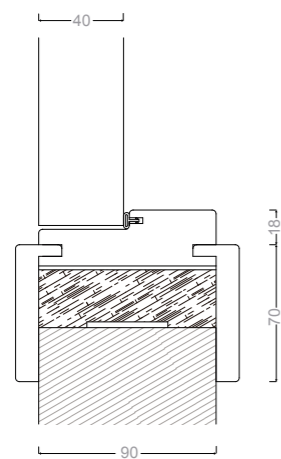

HOJA	HUECO
250 x 62	250 x 67
250 x 72	250 x 77
250 x 82	250 x 87
250 x 92	250 x 97
250 x 100	250 x 105

cara interior cara rasomuro

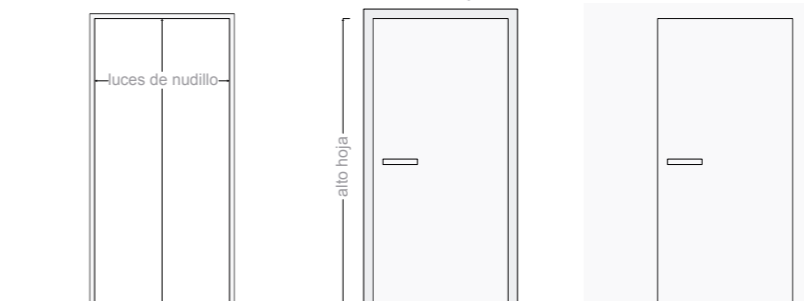

Detalle en sección del cerco

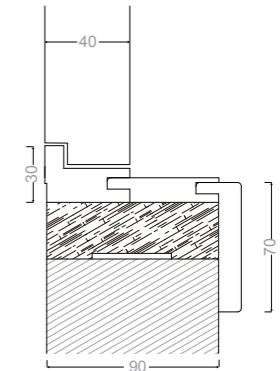

HOJA	HUECO
203 x 62	206 x 67
203 x 72	206 x 77
203 x 82	206 x 87
203 x 92	206 x 97
203 x 100	206 x 105

HOJA	HUECO
211 x 62	214 x 67
211 x 72	214 x 77
211 x 82	214 x 87
211 x 92	214 x 97
211 x 100	214 x 105

HOJA	HUECO
220 x 62	223 x 67
220 x 72	223 x 77
220 x 82	223 x 87
220 x 92	223 x 97
220 x 100	223 x 105



Ahorrar espacio con una puerta abatible y la gran comodidad en su uso. Con este nuevo sistema la puerta se queda abatida ocupando la mitad de espacio a ambos lados del muro.



¿Por qué se tiene que ocultar el sistema de abatimiento? Con este sistema se presenta unos grandes pernios pivotantes situados en los extremos de la hoja para poder crear un movimiento diferente.

Detalle en sección del mecanismo

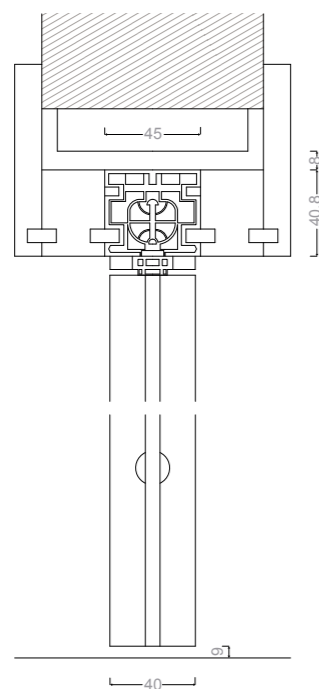

Posición intermedia a empujar

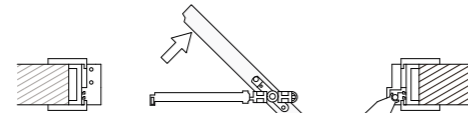

Posición abierta

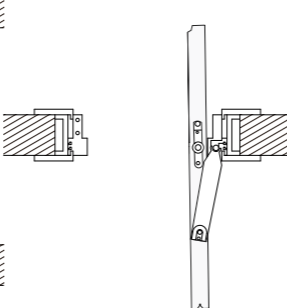

Posición intermedia a tirar



HOJA	HUECO
202 x 62,5	208,6 x 76
202 x 72,5	208,6 x 86
202 x 82,5	208,6 x 96
202 x 92	208,6 x 105,5
202 x 100	208,6 x 113,5

HOJA	HUECO
210 x 62,5	216,6 x 76
210 x 72,5	216,6 x 86
210 x 82,5	216,6 x 96
210 x 92	216,6 x 105,5
210 x 100	216,6 x 113,5

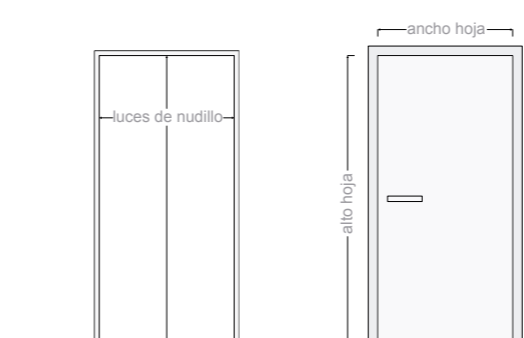

HOJA	HUECO
203 x 62	206 x 67
203 x 72	206 x 77
203 x 82	206 x 87
203 x 92	206 x 97
203 x 100	206 x 105

HOJA	HUECO
211 x 62	214 x 67
211 x 72	214 x 77
211 x 82	214 x 87
211 x 92	214 x 97
211 x 100	214 x 105

Detalle en sección de la guía

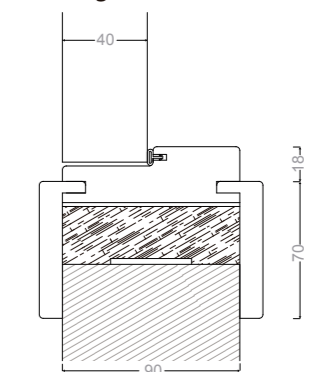

HOJA	HUECO
220 x 62	223 x 67
220 x 72	223 x 77
220 x 82	223 x 87
220 x 92	223 x 97
220 x 100	223 x 105

Maderas y Puertas G2 S.A.

C/ Guadalajara 16-18
Pol. Ind. Valdonaire
28970 Humanes (Madrid)

Tel: 91 690 77 25
Fax: 91 690 30 46
info@puertasg2.com

